

CORREDOR TERRITORIAL COMUNAL
Argimiro Gabaldón

Totales

AÑO DE FUNDACIÓN LEGAL: 2013

EXTENSIÓN TERRITORIAL: 131.000 Ha

NÚMERO DE CONSEJOS COMUNALES: **67**

NÚMERO DE FAMILIAS BENEFICIADAS POR LA PRODUCCIÓN COMUNAL: 20.000

NÚMERO DE UNIDADES DE PRODUCCIÓN: **19**

Edo. Lara mun. Simón Planas

Edo. Portuguesa mun. Araure mun. Gustavo Vegas León

Edo. Lara mun. Simón Planas parroquia Buría

Edo. Lara mun. Iribarren parroquia Juarez parroquia Catedral

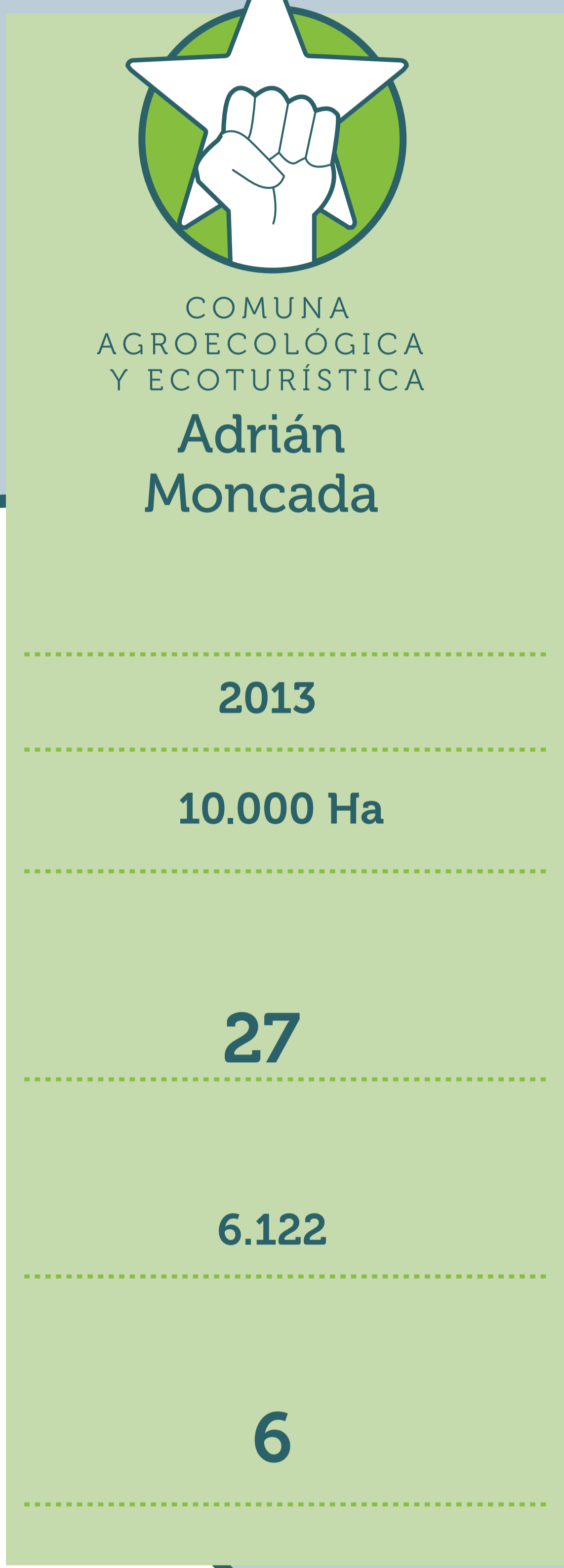
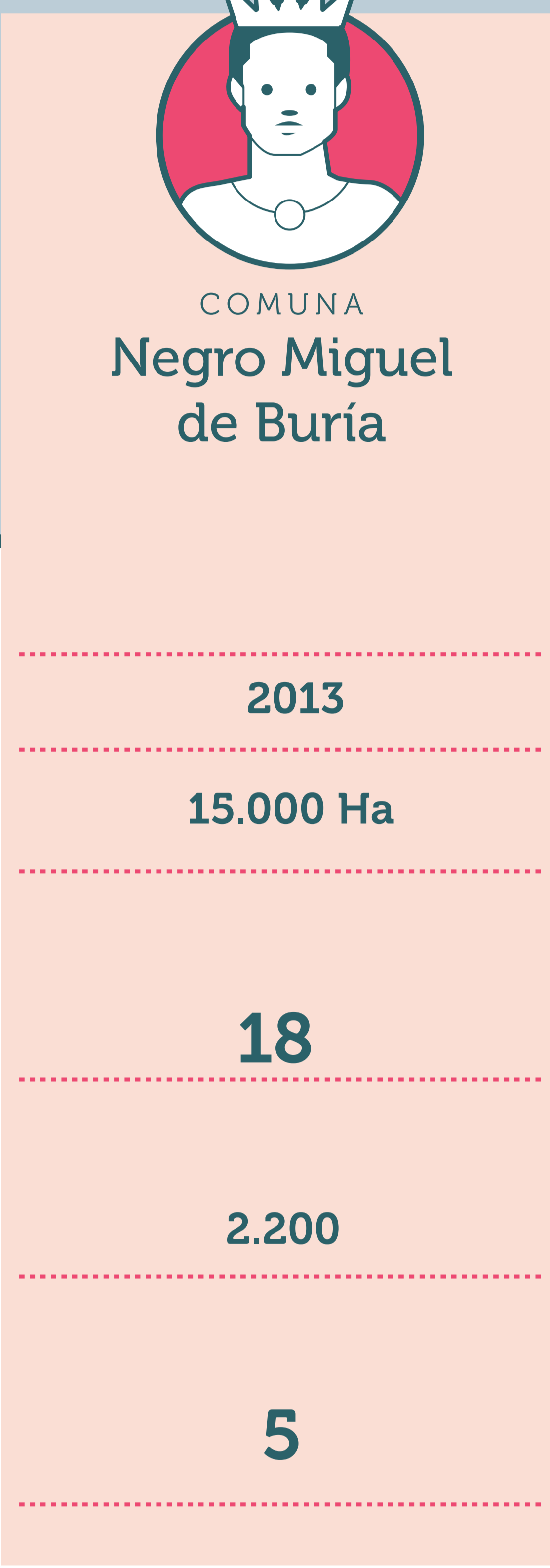
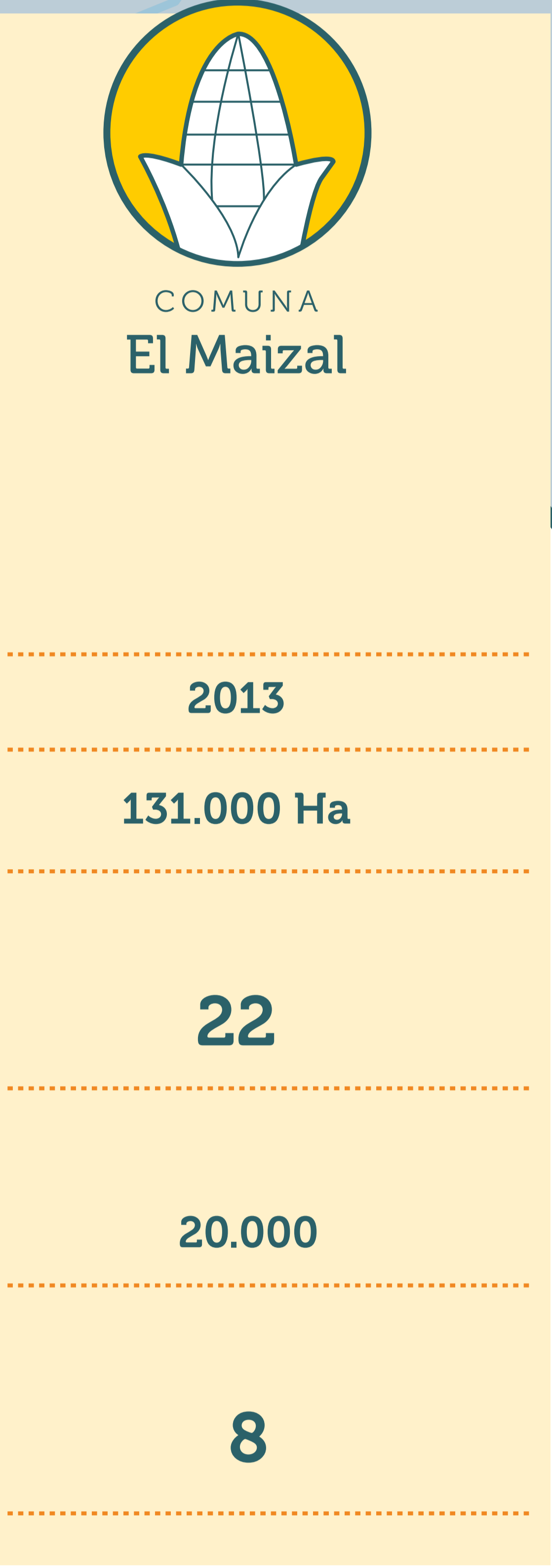

Producción agroalimentaria (Cifras anuales)

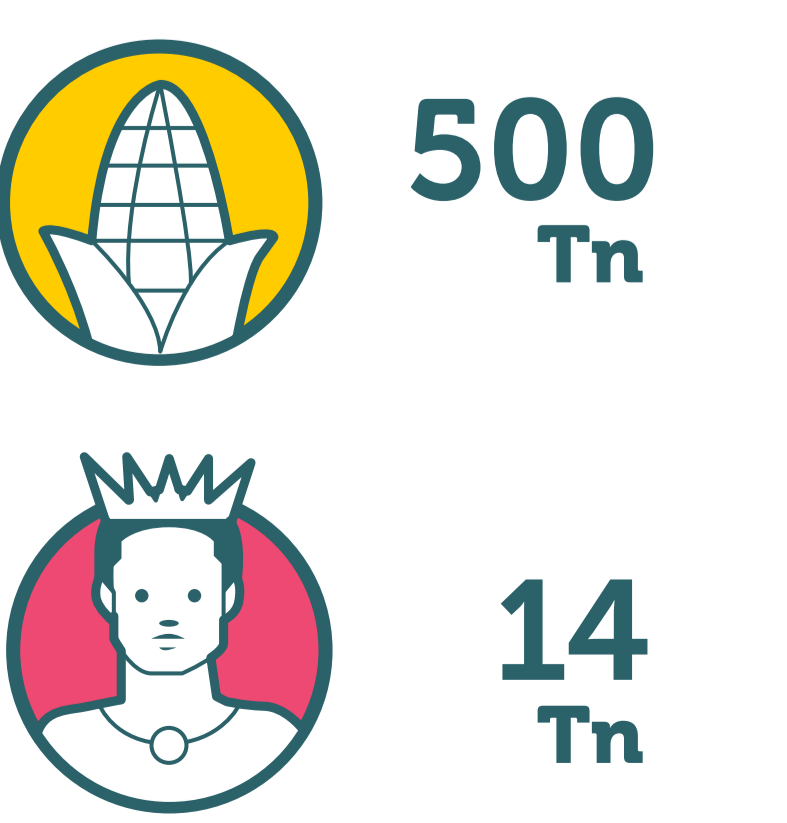
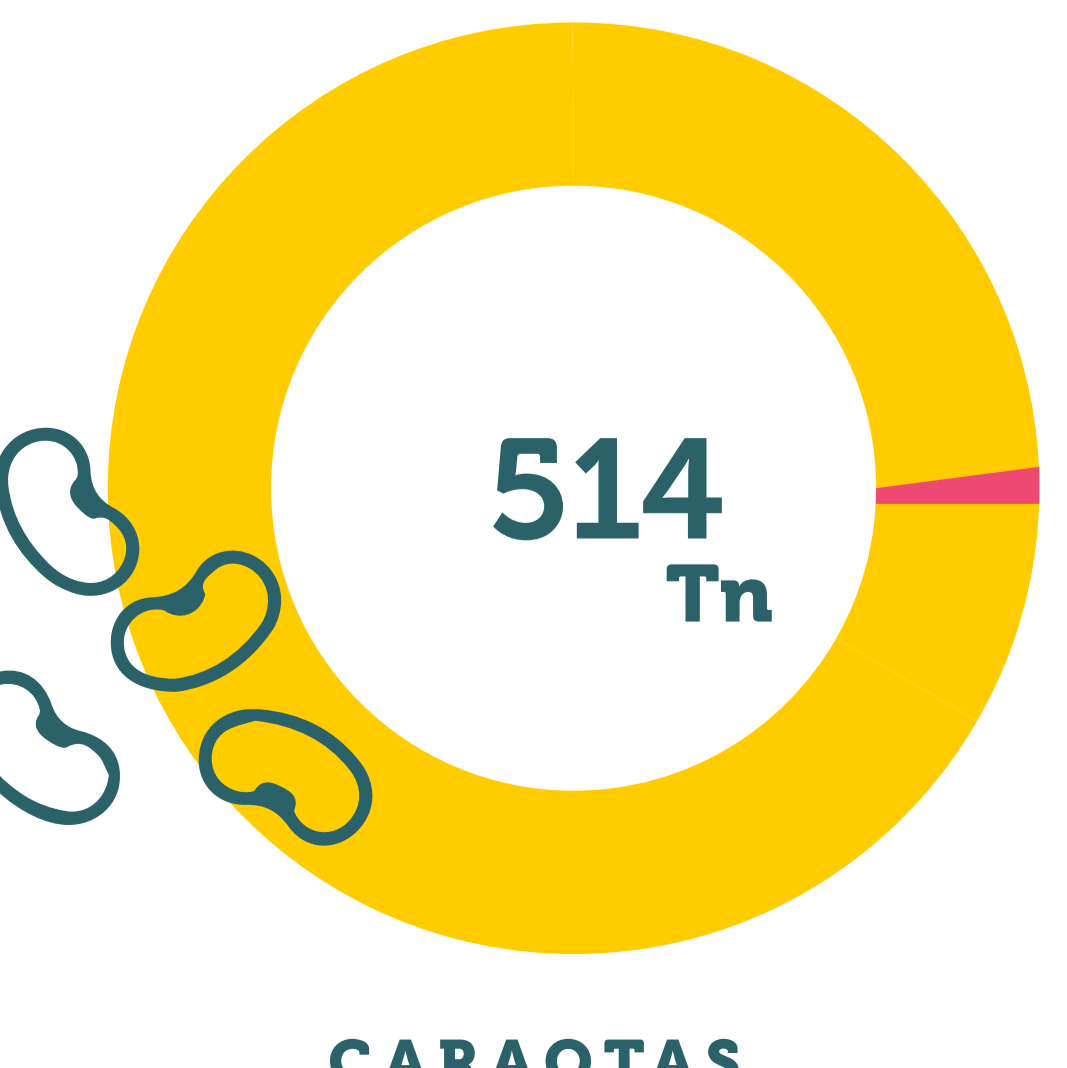
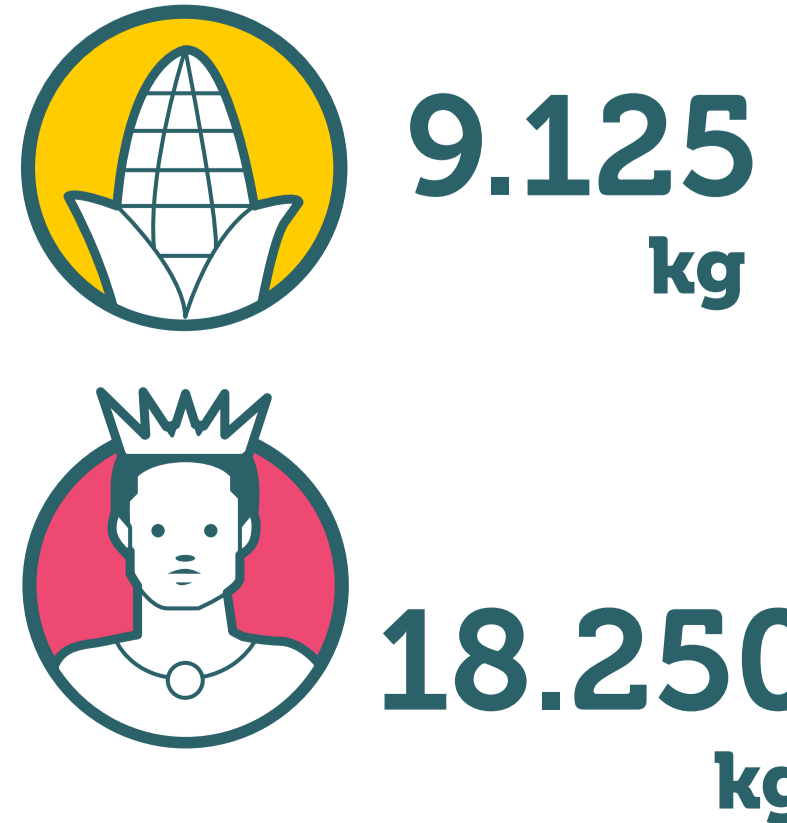
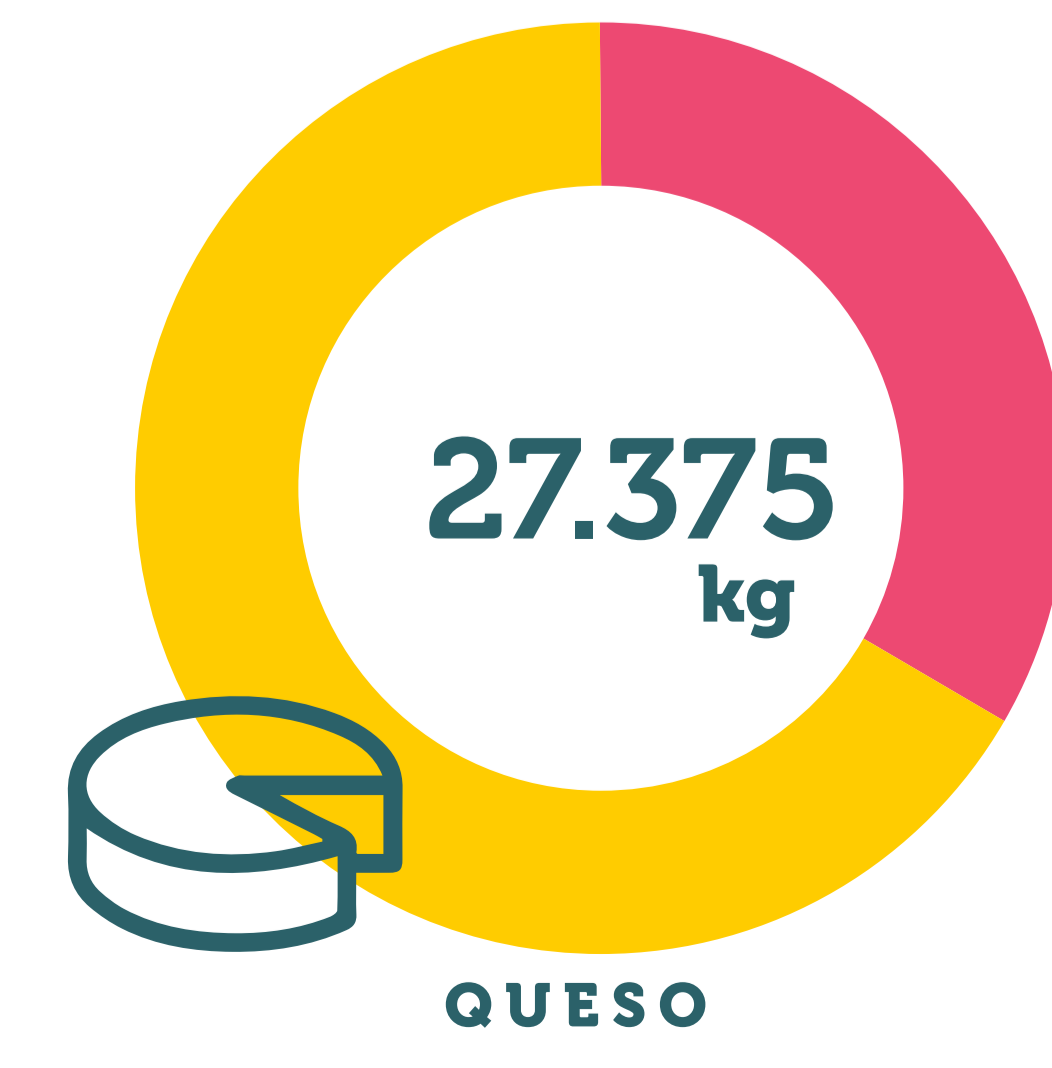
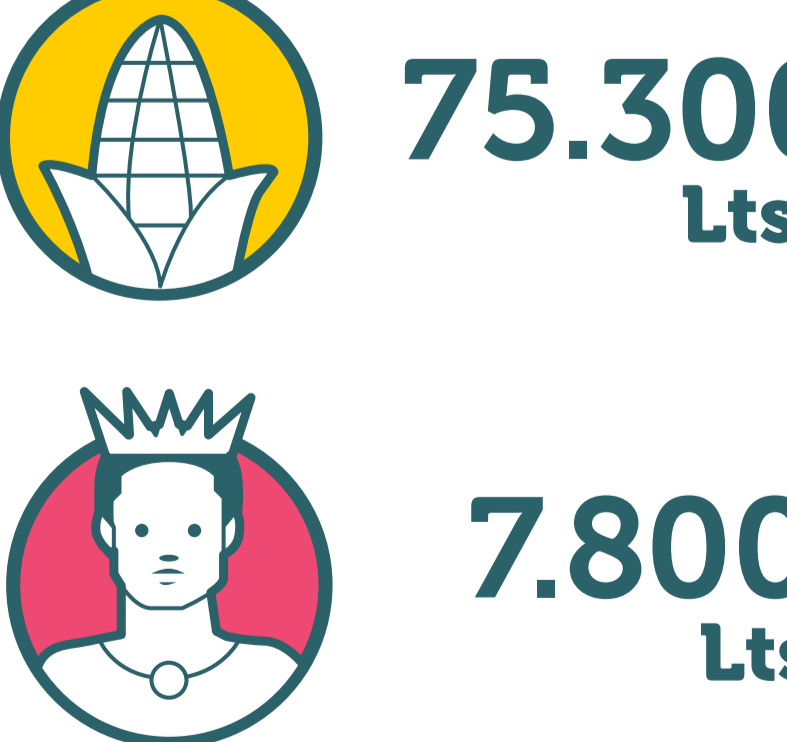
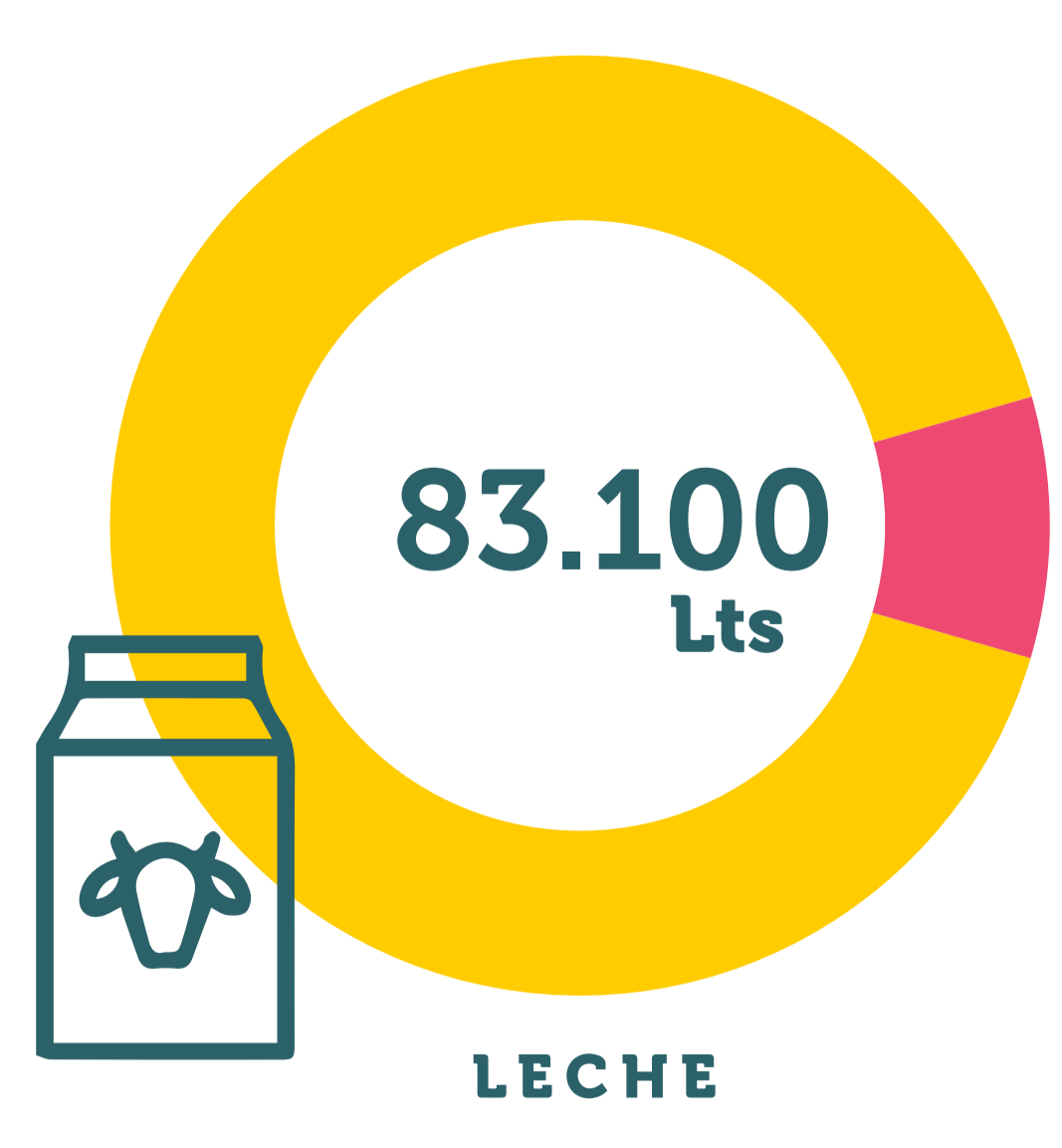
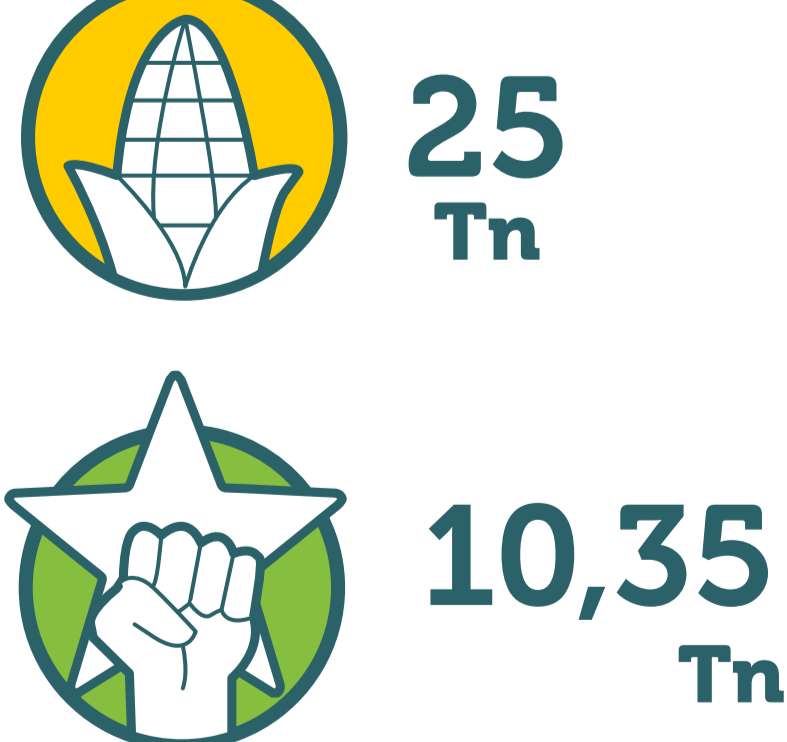
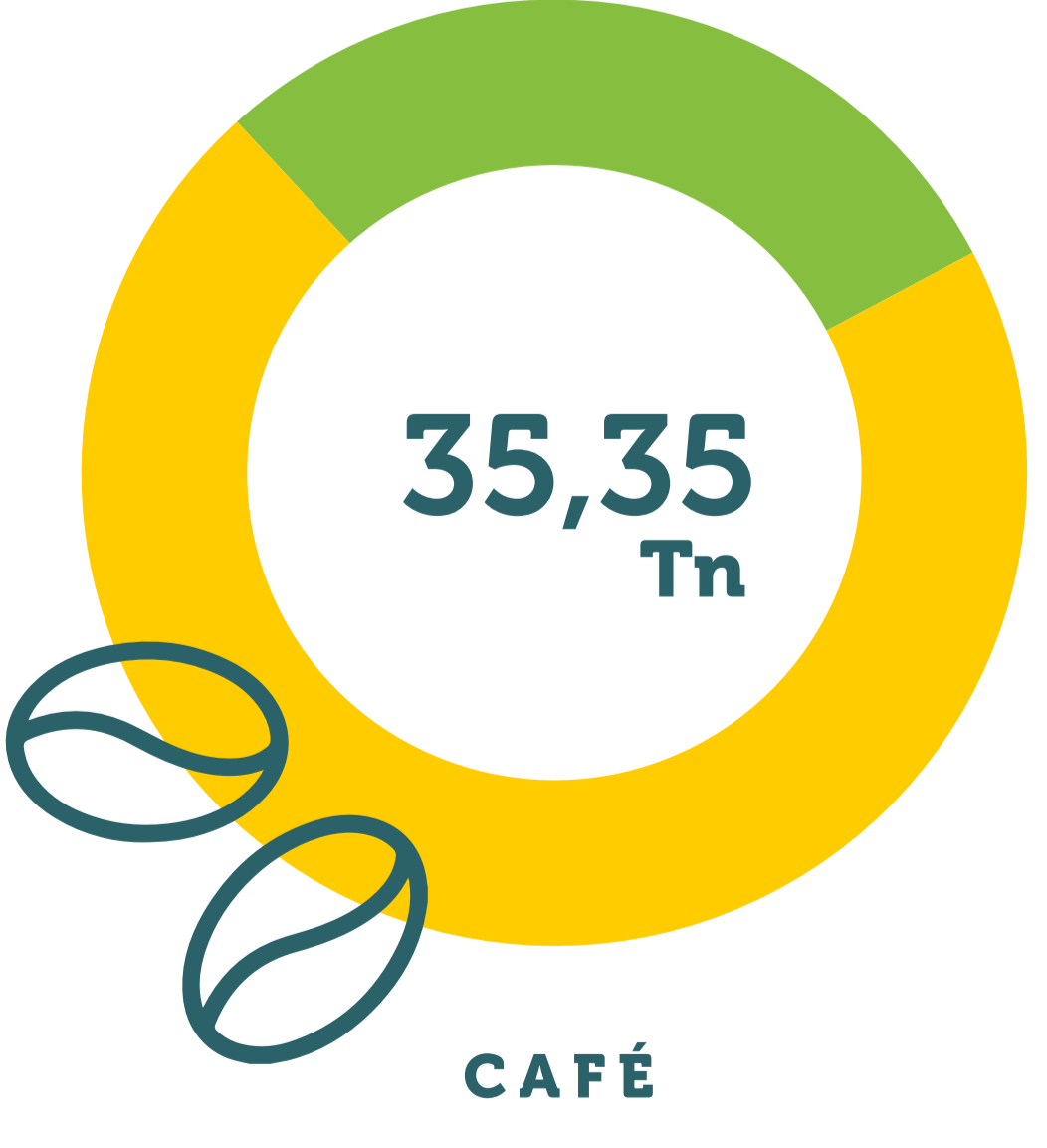
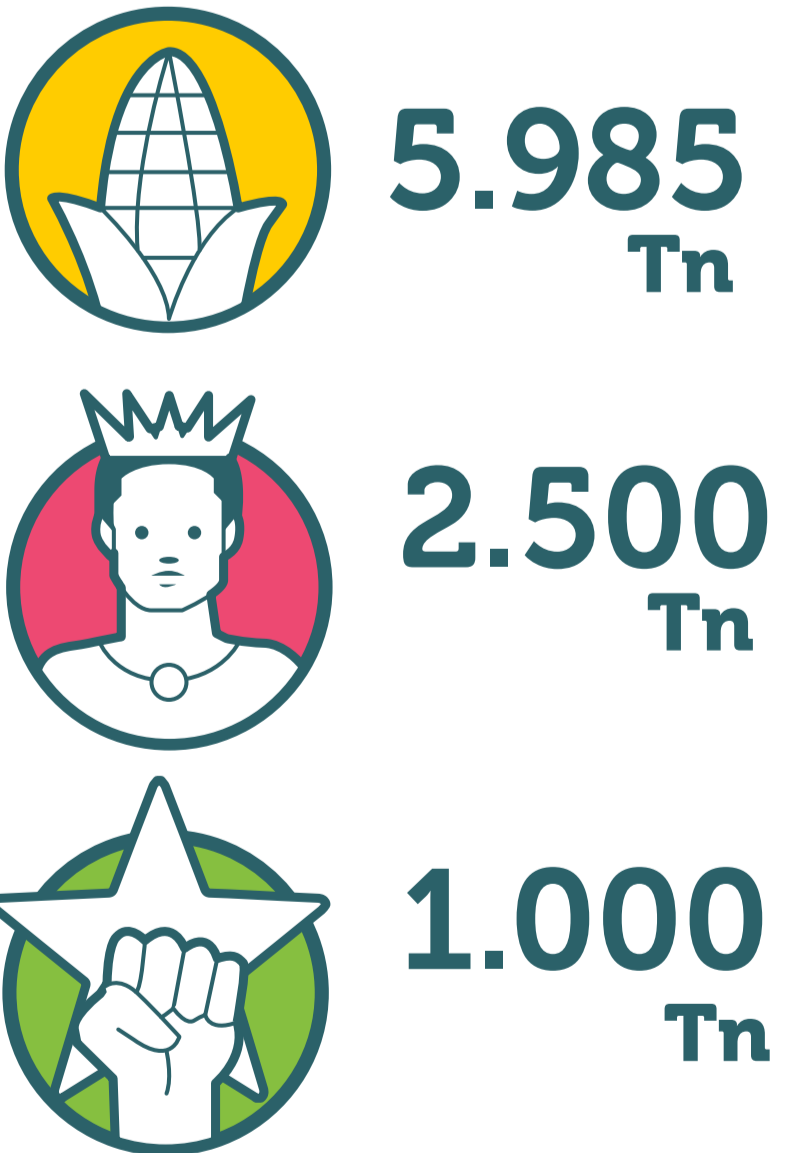
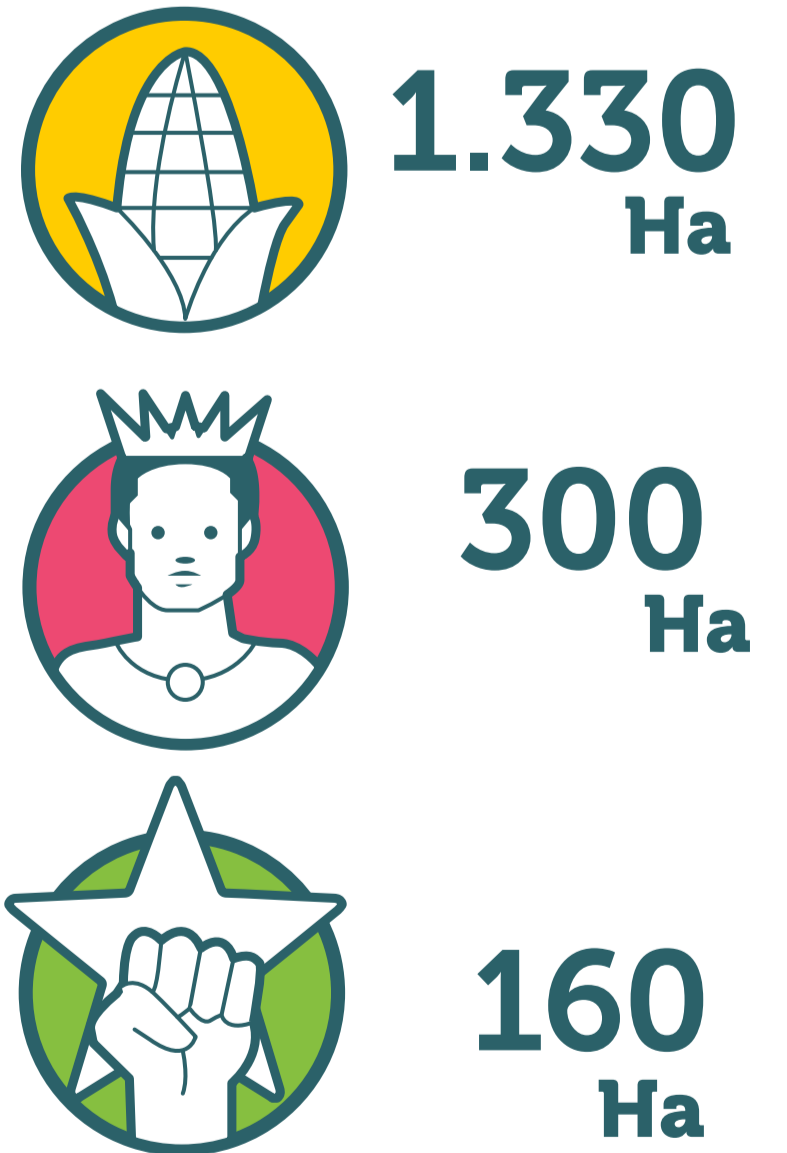
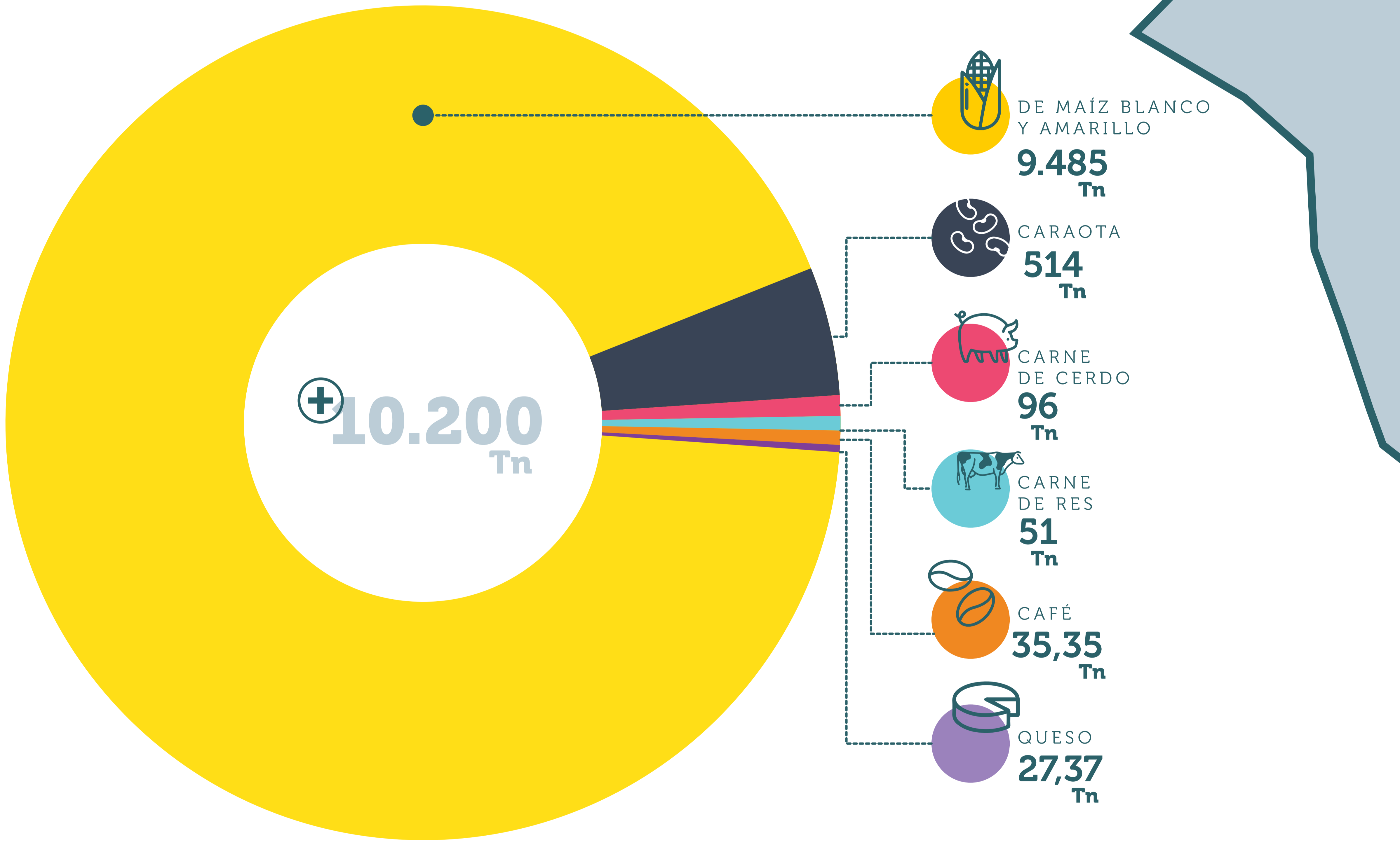



COMUNA El Maizal

AÑO DE
FUNDACIÓN LEGAL
2013

EXTENSIÓN
TERRITORIAL:
131.000 Ha

NÚMERO DE
CONSEJOS COMUNALES
22

NÚMERO DE FAMILIAS
BENEFICIADAS POR LA
PRODUCCIÓN COMUNAL
20.000 familias

NÚMERO DE
UNIDADES DE
PRODUCCIÓN
8



NÚMERO DE TRABAJADORXS
EN UNIDADES PRODUCTIVAS
COMUNALES:

150
productorxs/trabajadorxs

EN UNIDADES DE
PRODUCCIÓN FAMILIAR
O CONUQUERXS:

200
productorxs de caraotas

110
conuquerxs y parcelerxs
productorxs de maíz

45
productorxs de café



UNIDADES DE
PRODUCCIÓN COMUNAL

• **EPSDC Camilo Cienfuegos**
(Gas comunal)

• **EPSDC Argimiro Gabaldón**
(Ganadería)

• **EPSDC de Mecanización y Siembra Ezequiel Zamora**
(a cielo abierto)

• **Unidad de Producción de Porcinos**

• **Unidad de Producción Casas de cultivo protegido**

• **Empresa Distribuidora de Alimentos Armando Bonilla**

• **Unidad de Producción mixta El Torrellero**

• **80 UPF**
(o productorxs)
de maíz del territorio

EPSDC:
Empresas de Propiedad Social Directa Comunal.

UPF:
Unidades de Producción Familiar.

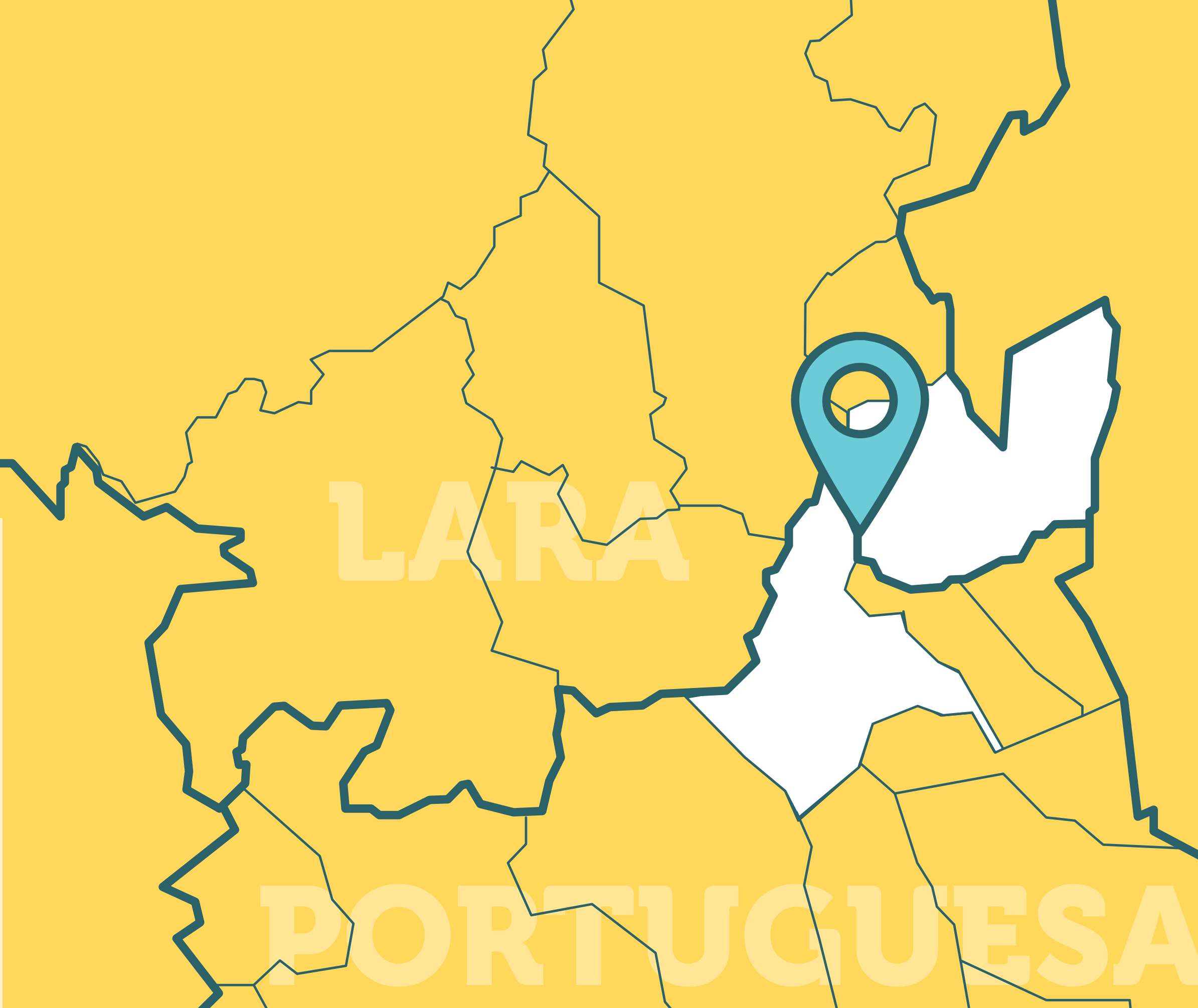

UBICACION

Edo. Lara
mun.
Simón Planas

Edo. Portuguesa
mun.
Araure
mun.
Gustavo
Vegas León

Producción agroalimentaria

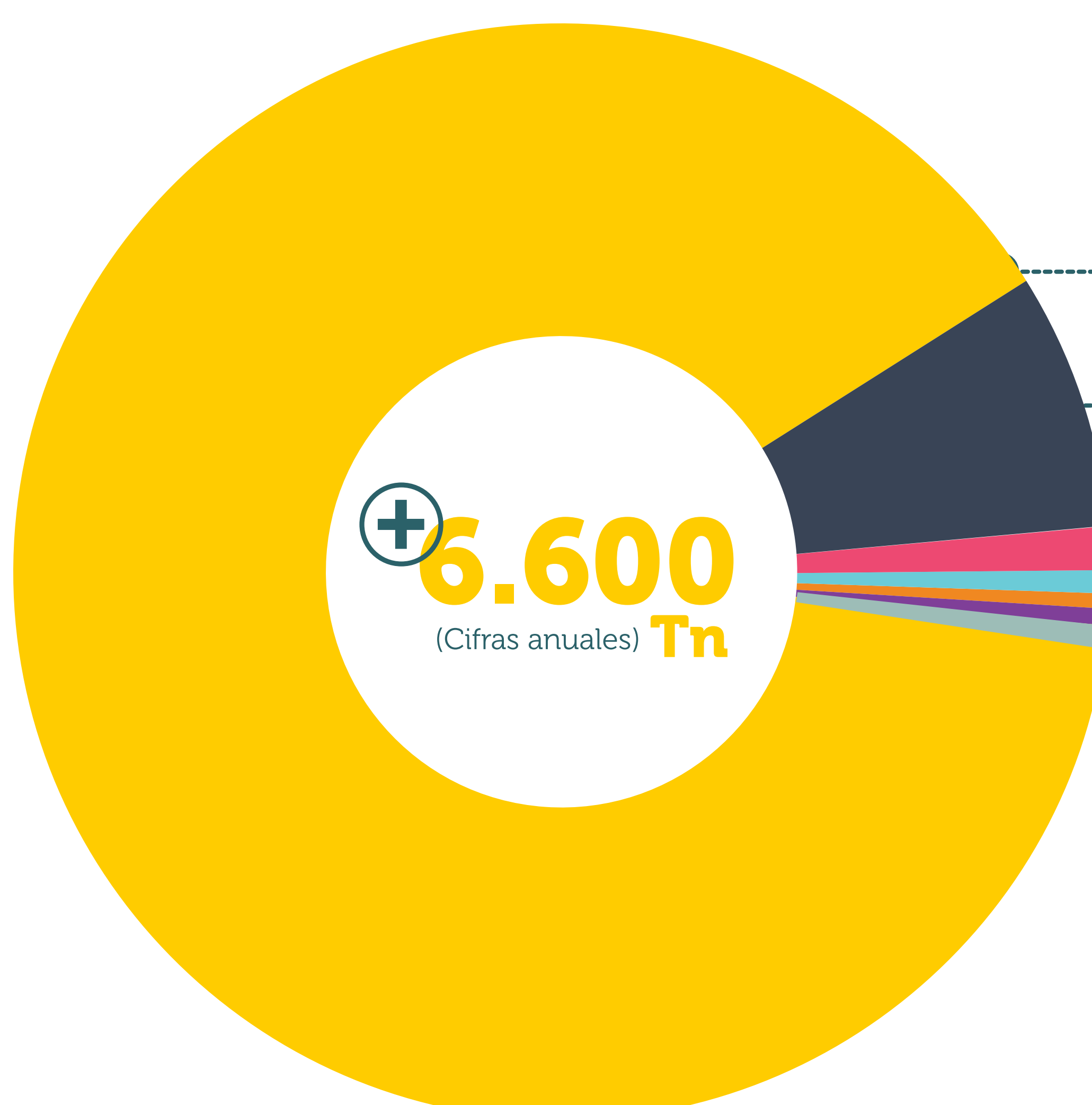

1.330 Ha
Sembradas de Maíz

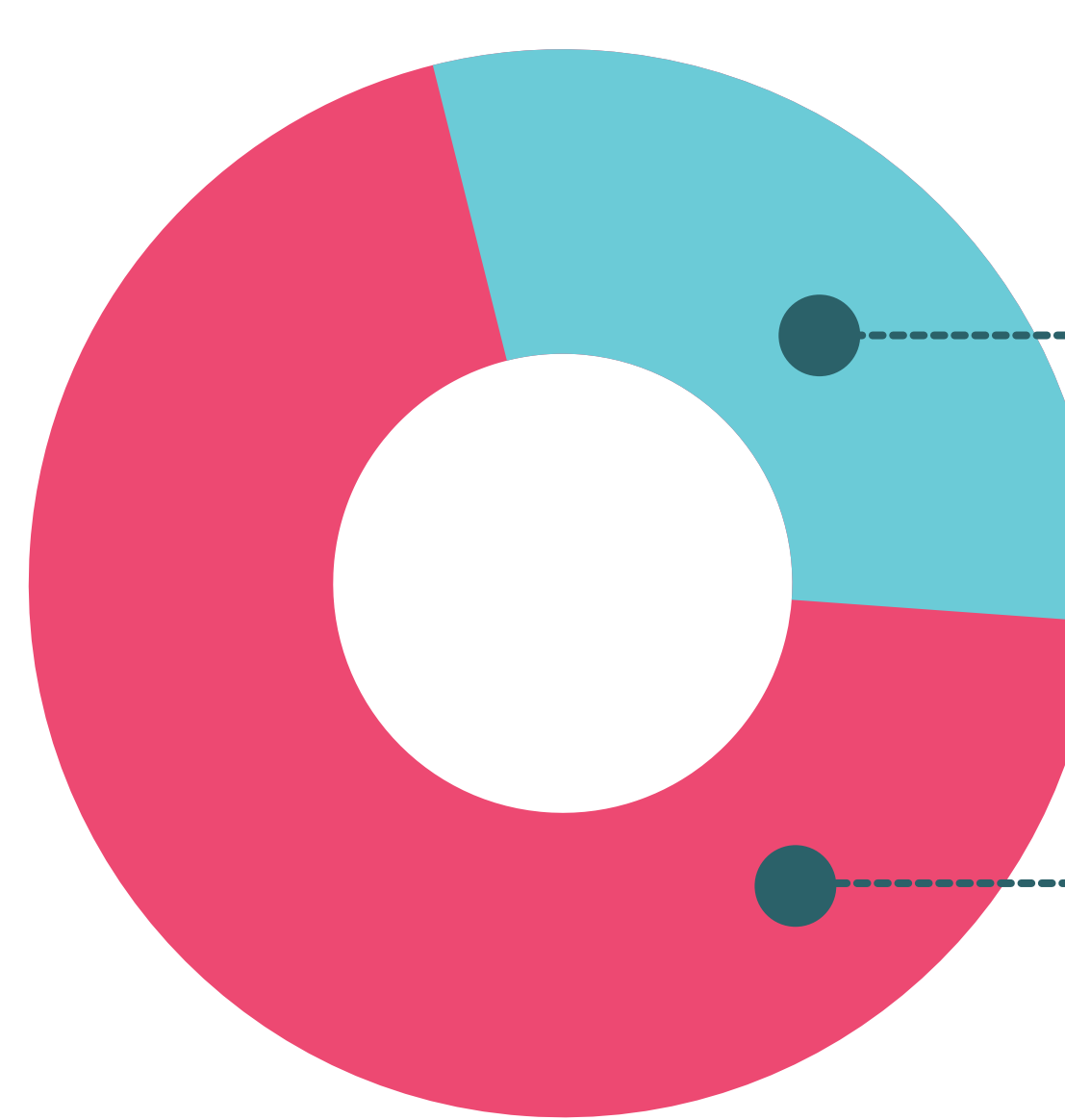

850
animales

2.000
animales

BANCOS DE SEMILLAS

Semillas híbridas:
Pimentón y tomate

Semillas locales y campesinas:
Variedades de cilantro, berenjena, pepino y melón.

LOMBRICARIOS

7
lombricarios para producción de humus de lombriz, caldo sulfocálcico, bioles, plantas repelentes, plantas medicinales, compost

DE MAÍZ BLANCO Y AMARILLO
5.985 Tn

CARAOTA
500 Tn

CARNE DE CERDO
84 Tn

CARNE DE RES
36 Tn

CAFÉ
25 Tn

QUESO
9,1 Tn

OTROS
40 Tn

A campo abierto:
40 Tn (Anual) de cebollín, berenjena, calabacín, cilantro, pimentón, tomate, ajo porro, yuca, auyama.

PRODUCCIÓN DE LECHE
75.300 Lts

CASAS DE CULTIVO
pimentón y tomate

Procesamiento

Comuna el Maizal



Quesos, natillas:
Procesamiento artesanal, realizado en la quesera del predio

Maíz: se procesa de forma artesanal en la comuna

Distribución

Comuna el Maizal

PROCESOS DE DISTRIBUCIÓN AUTOGESTIVOS (DENTRO DEL CORREDOR)

PROCESOS DE DISTRIBUCIÓN FUERA DEL CORREDOR

Gas comunal a 85 consejos comunales

A comunidades de la ciudad comunal en construcción de Simón Planas

Rubros agrícolas:
Cereales, leguminosas, tubérculos, hortalizas y musáceas.
Carne vacuna
Carne porcina
Queso
Leche
Natilla

El maíz se distribuye a todas las comunas del municipio Simón Planas y para el corredor

Al Corredor Territorial Fabricio Ojeda

50 % de la producción de maíz se distribuye a los silos de la Empresa Estatal Agropatria en Araure, estado Portuguesa

Experiencias sociales y educativas

Comuna el Maizal

Universidad Productiva Comunal:

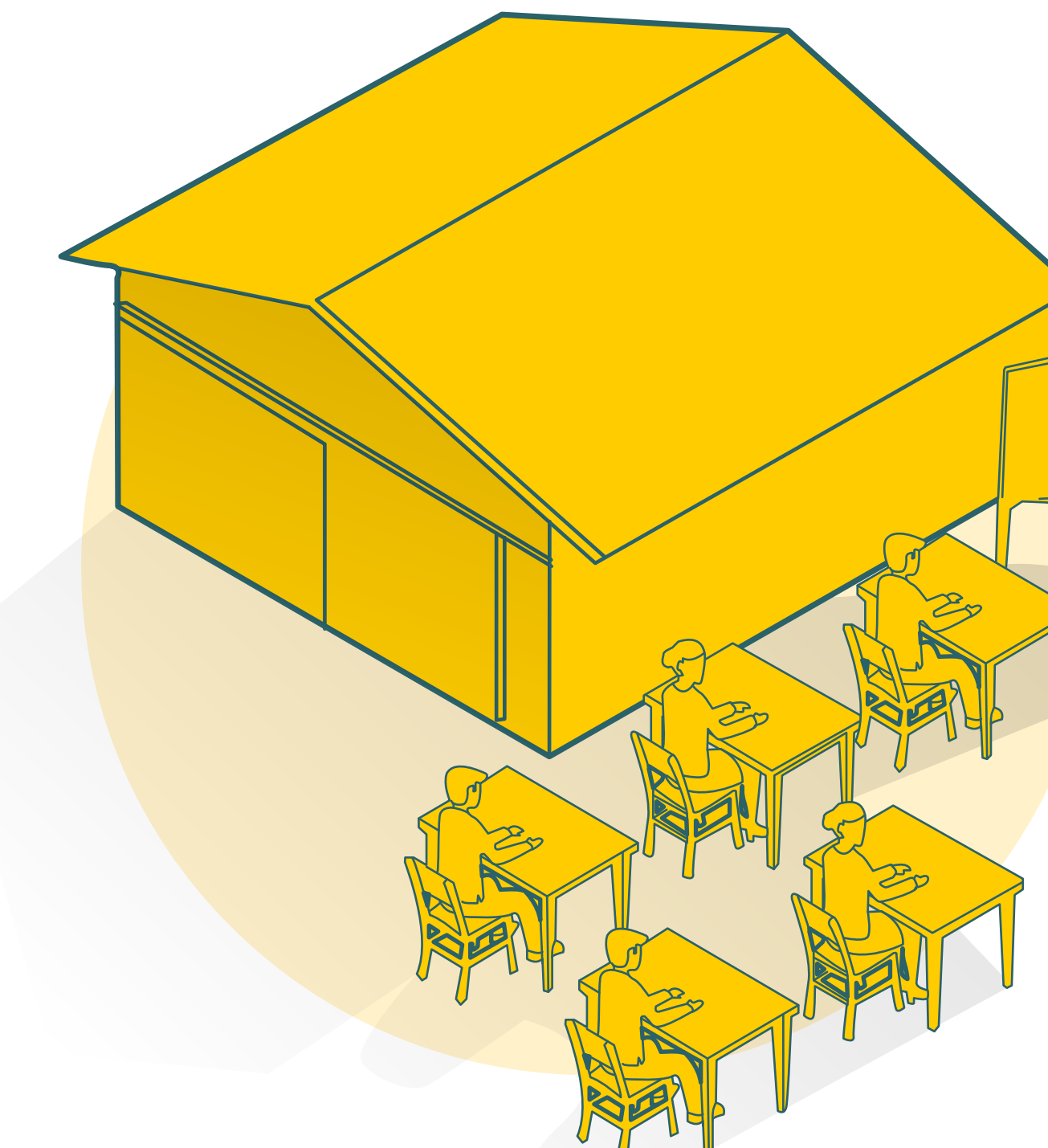

Política cogestionada de formación para la producción, propone planes formativos de profesionalización vinculados a los procesos productivos de la comuna.

POBLACIÓN ESTUDIANTIL

620

ESTUDIANTES

de los cuales 45 son técnicos superiores.

PROGRAMAS DE FORMACIÓN

11

Medicina veterinaria
Agroalimentación
Procesamiento y distribución de alimentos
Distribución y logística
Seguridad alimentaria y cultura nutricional
Administración
Administración agropecuaria
Gestión Social
Gestión Ambiental
Educación inicial
Estudios jurídicos

EN ARTICULACIÓN CON

Universidad Politécnica Territorial Juan de Jesús Montilla estado Portuguesa

Universidad Nacional Experimental de los Llanos Ezequiel Zamora (UNELLEZ)

Universidad Campesina

Universidad Martin Luther King

La Universidad Politécnica Territorial Andrés Bello estado Lara

La Universidad Bolivariana de Venezuela (UBV)

¿En qué se reinvierten los excedentes de la producción comunal?

Comuna el Maizal



Mejoramiento y financiamiento y/o creación de nuevos procesos productivos.



Construcción de escuelas y liceos

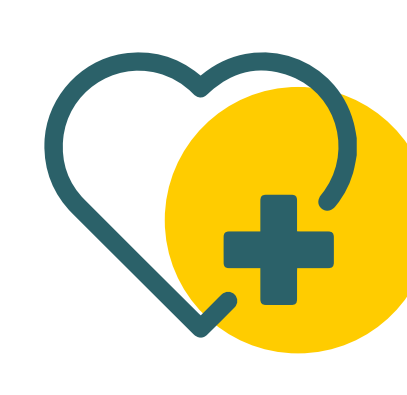

Construcción de ambulatorios médicos



Rehabilitación y construcción de canchas deportivas

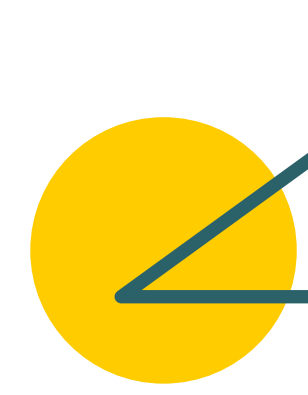

Construcción de rampas de concreto



Insumos y ayudas médicas

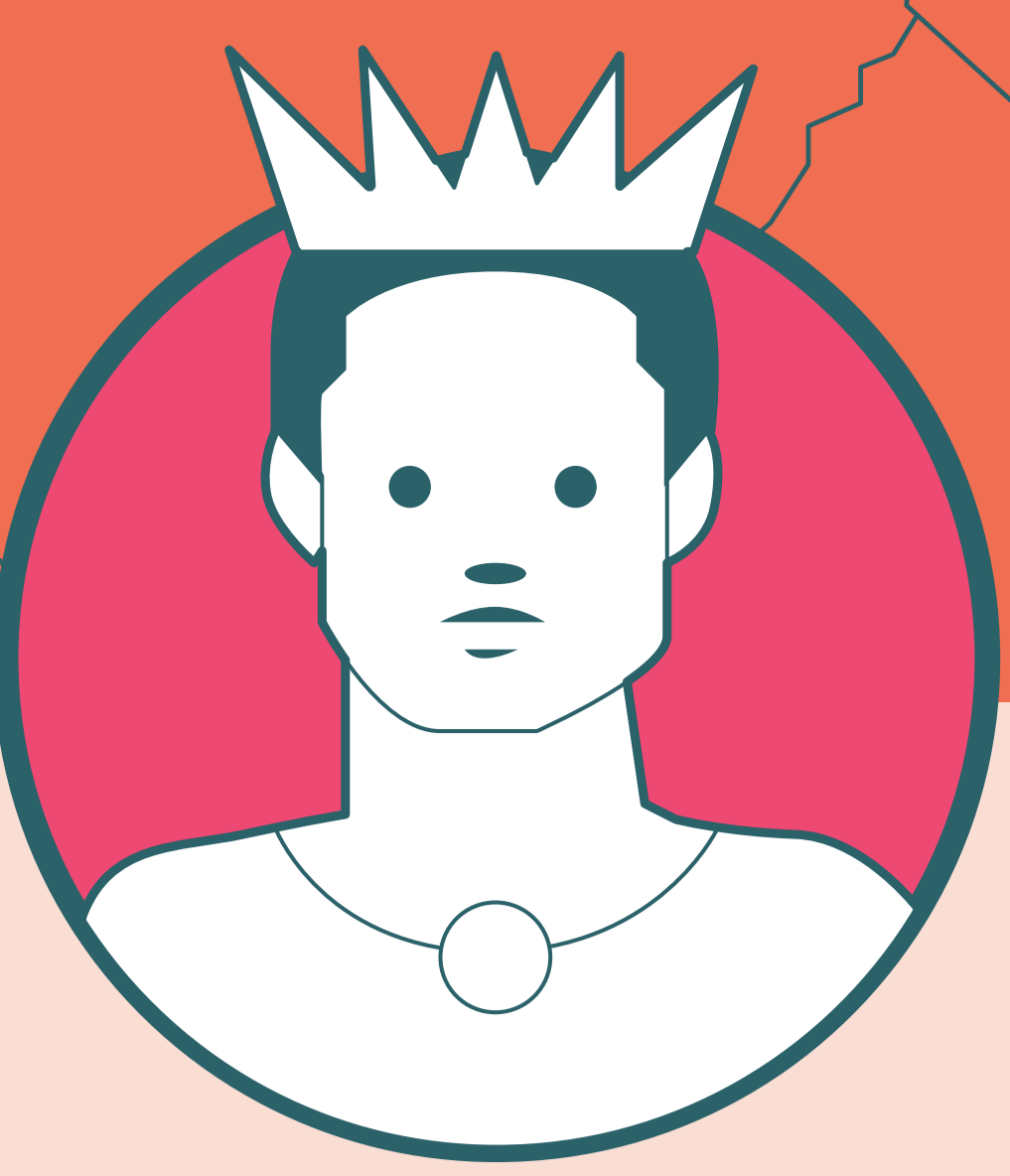

COMUNA Negro Miguel de Buría

AÑO DE FUNDACIÓN LEGAL
2013

EXTENSIÓN TERRITORIAL:
15.000 Ha

NÚMERO DE CONSEJOS COMUNALES
18

NÚMERO DE FAMILIAS BENEFICIADAS POR LA PRODUCCIÓN COMUNAL
2.200 familias

NÚMERO DE UNIDADES DE PRODUCCIÓN
5

NÚMERO DE TRABAJADORXS EN UNIDADES PRODUCTIVAS COMUNALES:
38

productorxs/trabajadorxs

UNIDADES DE PRODUCCIÓN FAMILIAR O CONUQUERXS

12
Unidades de Producción Familiar cereales

450
productorxs conuquerxs y parcelerxs



UNIDADES DE PRODUCCIÓN COMUNAL

- EPSDC Negro Miguel (Siembra)
- EPSDC (Ganadería)
- EPSDC Bicentenario de Zamora (Porcino y siembra)
- EPSDC (Ovino y caprino)
- EPSDC Rebelión de negros (Avícola)

EPSDC:
Empresas de Propiedad Social Directa Comunal.

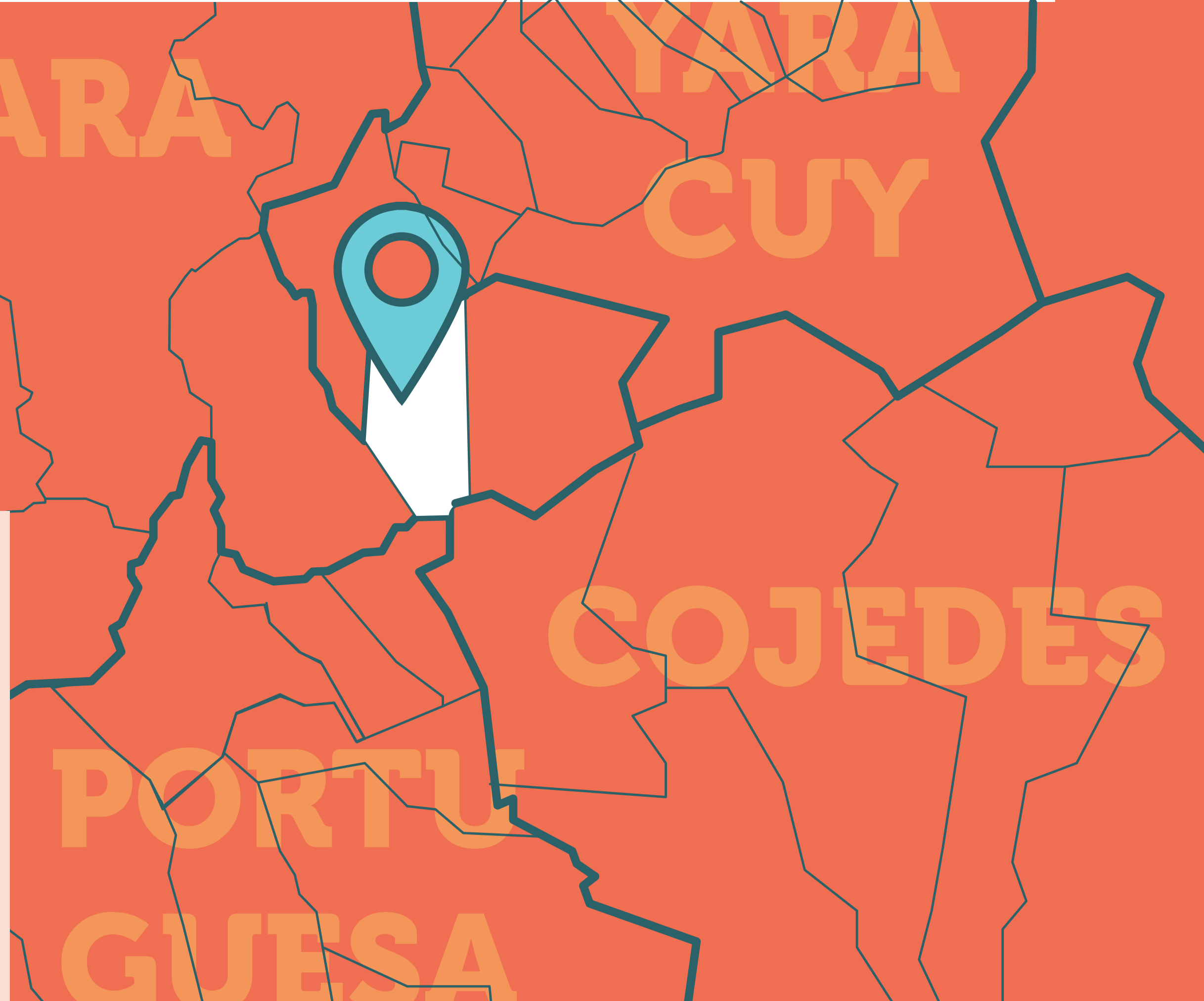

UBICACIÓN
Edo. Lara
mun. Simón Planas
parroquia Buría

Producción agroalimentaria

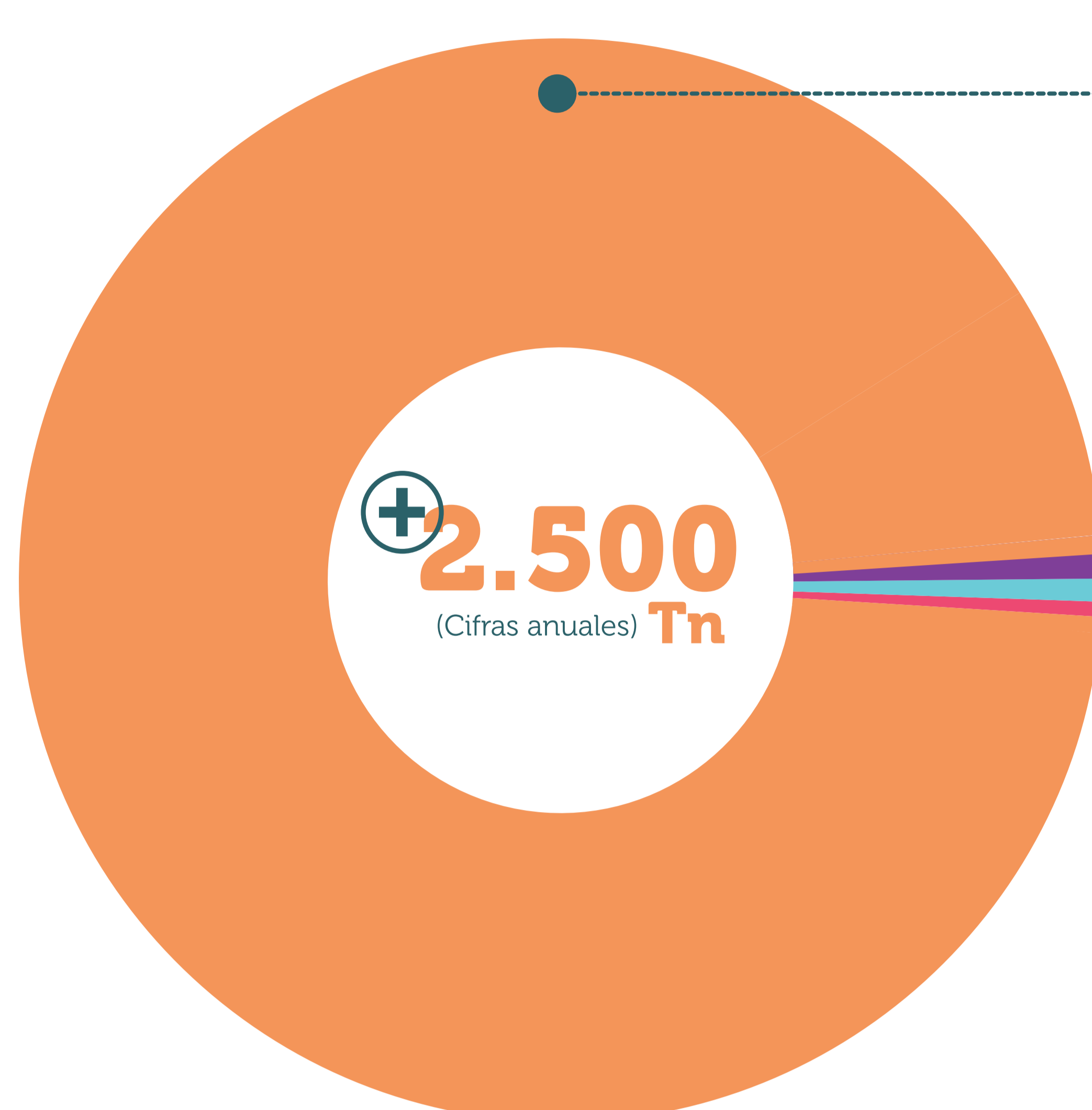

DE MAÍZ BLANCO Y AMARILLO
2.500 Tn

QUESO
18,25 Tn

CARNE DE RES
15 Tn

CARNE DE CERDO
12 Tn

300 Ha
Sembradas de Maíz

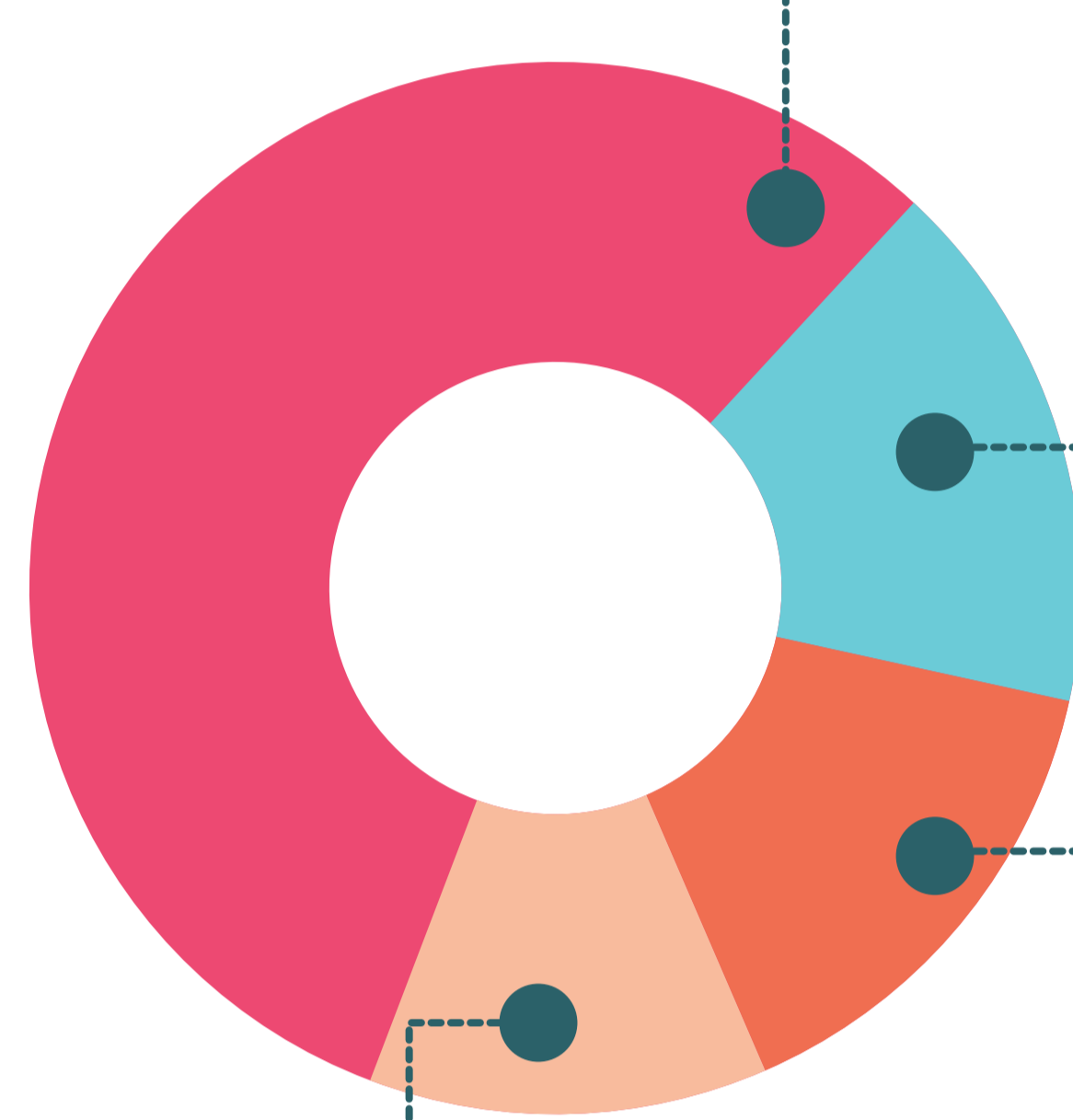

470 animales

146 animales

120 animales

BANCOS DE SEMILLAS

Semillas híbridas de maíz
Semillas locales y campesinas:
Variedades de quinchoncho, caraotas y mani



100
gallinas ponedoras

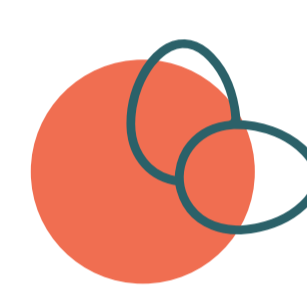

HUEVOS
29.400 unidades



OTROS RUBROS
Leguminosas, plátanos, auyama, ají y pimentón



PRODUCCIÓN DE LECHE
7.800 Lts

Procesamiento

Comuna Negro Miguel



Quesos y suero:
Procesamiento por productores familiares

Distribución

Comuna Negro Miguel

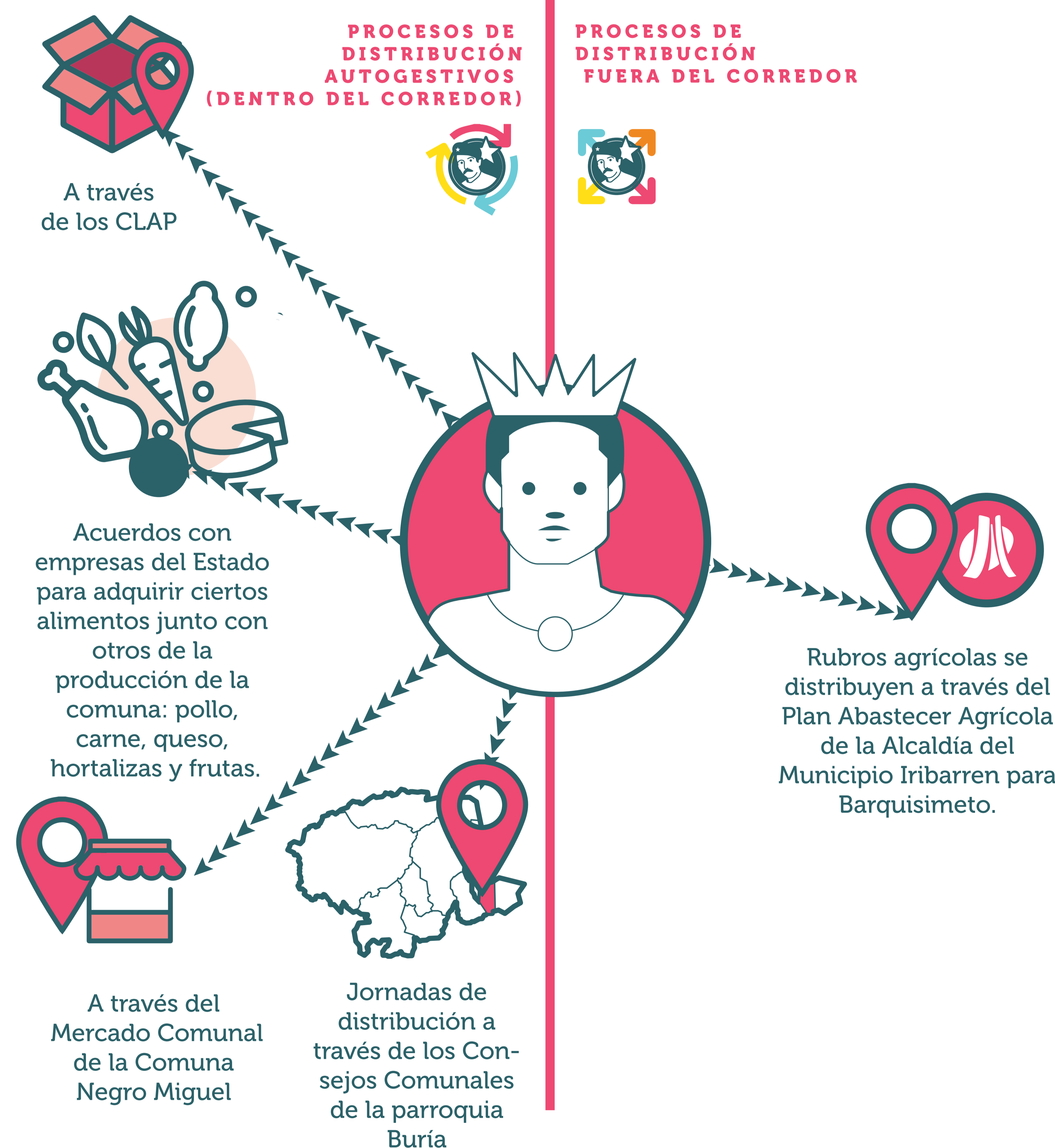

¿En qué se reinvierten los excedentes de la producción comunal?

Comuna Negro Miguel



Inversión productiva y financiamiento unidades a productivas y a productores del territorio



Logística para las jornadas de distribución comunal

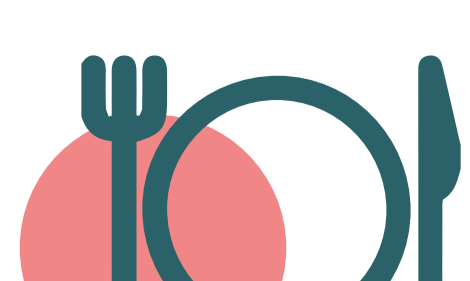

Aporte social a comedores de las escuelas



Aporte social para medicinas y exámenes médicos de habitantes de la comuna



COMUNA AGROECOLÓGICA Y ECOTURÍSTICA

Adrián Moncada

AÑO DE FUNDACIÓN LEGAL
2013

EXTENSIÓN TERRITORIAL:
10.000 Ha

NÚMERO DE CONSEJOS COMUNALES
6

NÚMERO DE FAMILIAS BENEFICIADAS POR LA PRODUCCIÓN COMUNAL
6.122 familias

NÚMERO DE UNIDADES DE PRODUCCIÓN
27

NÚMERO DE TRABAJADORXS EN UNIDADES PRODUCTIVAS COMUNALES:
60

productorxs/trabajadorxs

UNIDADES DE PRODUCCIÓN FAMILIAR O CONUQUERXS

6

Unidades de Producción Familiar

50

productorxs conuquerxs y parcelerxs



UNIDADES DE PRODUCCIÓN COMUNAL

- **EPSDC Cornelio Castro** (Gas comunal)
- **EPSDC Quilombo** (distribución de alimentos y producción de café)
- **EPSDC Jesús Mendoza** (Transporte)
- **EPSDC El cementerio** (Bloquera comunal)
- **EPSDC Observatorio del Poder Popular** (Torrefactora, pilón de maíz y turismo)
- **Unidad de Producción de siembra Negro Miguel**

EPSDC:
Empresas de Propiedad Social Directa Comunal.



UBICACIÓN

Edo. Lara
municipio Iribarren
Parroquias Juares y Catedral



Producción agroalimentaria

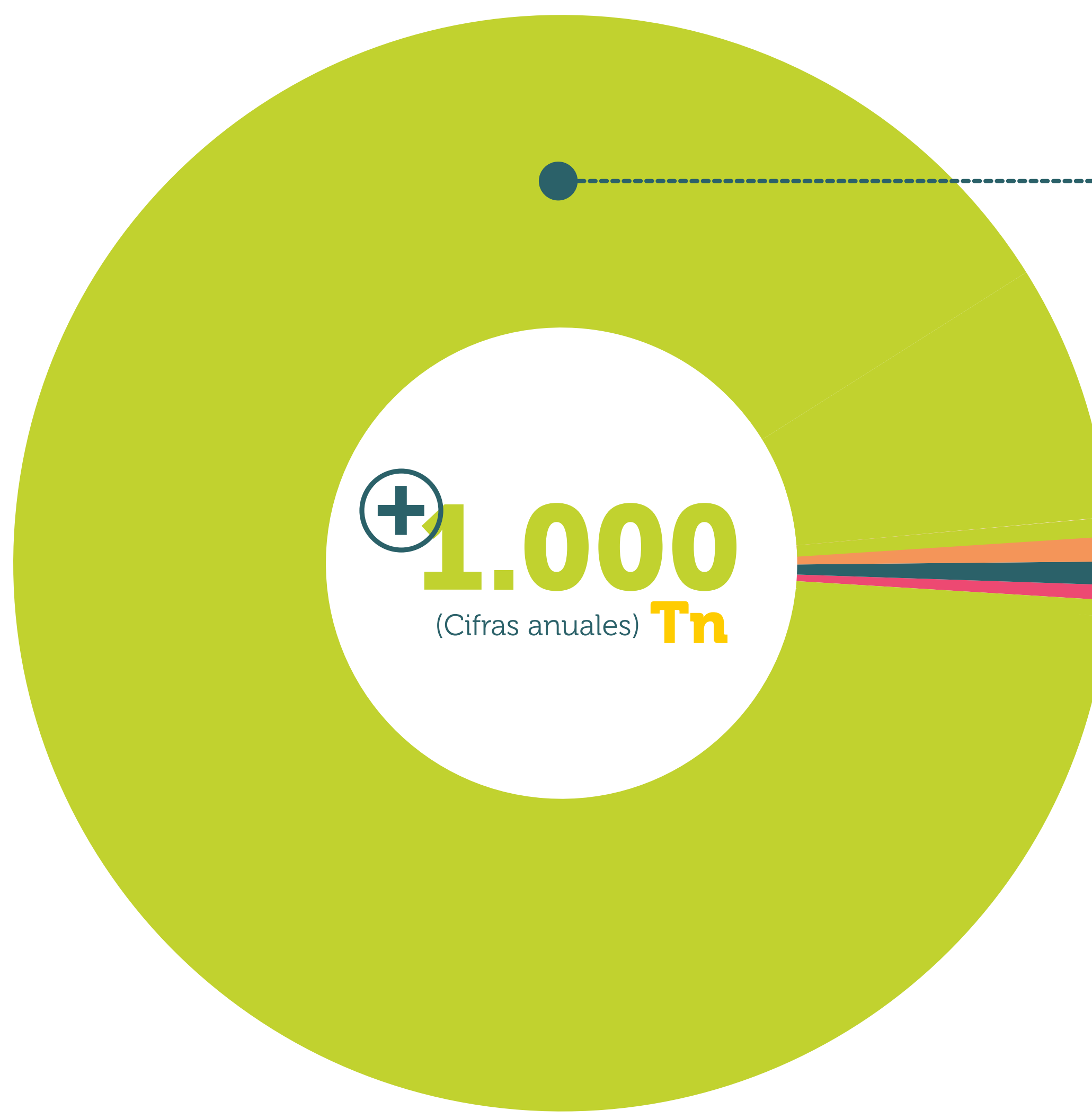

DE MAÍZ BLANCO Y AMARILLO
1.000 Tn

CAFÉ
10,35 Tn

CARAOTAS NEGRAS
8 Tn

CARAOTAS ROJAS
6 Tn



OTROS RUBROS
Chayota, cambur, aguacate, limón, cebollín, cilantro, hortalizas



BANCOS DE SEMILLAS
Semillas híbridas de maíz



160 Ha
Sembradas de Maíz

Procesamiento

Comuna Adrián Moncada

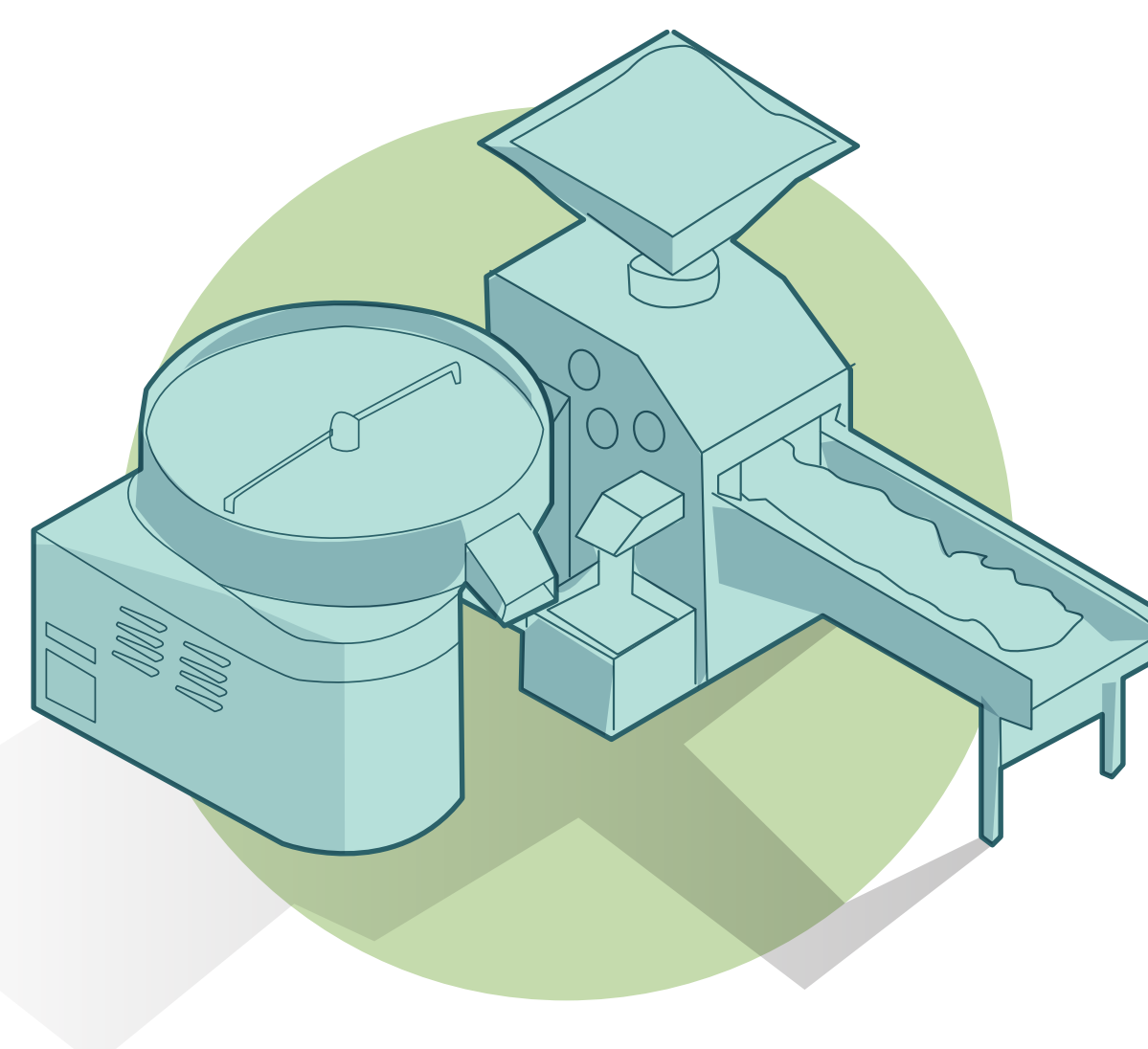

Café:
Torrefactora autoconstruida



Maíz:
Pilón cogestionado por el Corredor

Distribución

Comuna Adrián Moncada

PROCESOS DE DISTRIBUCIÓN AUTOGESTIVOS (DENTRO DEL CORREDOR)

Gas comunal a 120 consejos comunales del corredor



Café azucarado Quilombo a los 27 consejos comunales de la comuna



Propuesta creativa para su comercialización e intercambio de saberes:
La Feria del maíz



Maíz entero y molido a consejos comunales de la comuna y a consejos comunales de las comunas Sabas Peralta y Aguas Sagradas de Terepaima.

PROCESOS DE DISTRIBUCIÓN FUERA DEL CORREDOR



Rubros agrícolas se distribuyen a través del Plan Abastecedor Agrícola de la Alcaldía del Municipio Iribarren para Barquisimeto

Experiencias sociales y educativas

Comuna Adrián Moncada

La Ruta turística y gastronómica del café es una actividad productiva y formativa iniciada en el Observatorio del Poder Popular en la que se socializa el proceso de producción del café en territorio e incorpora paseos por la cordillera andina. Proyecta conectarse al corredor Fabricio Ojeda.

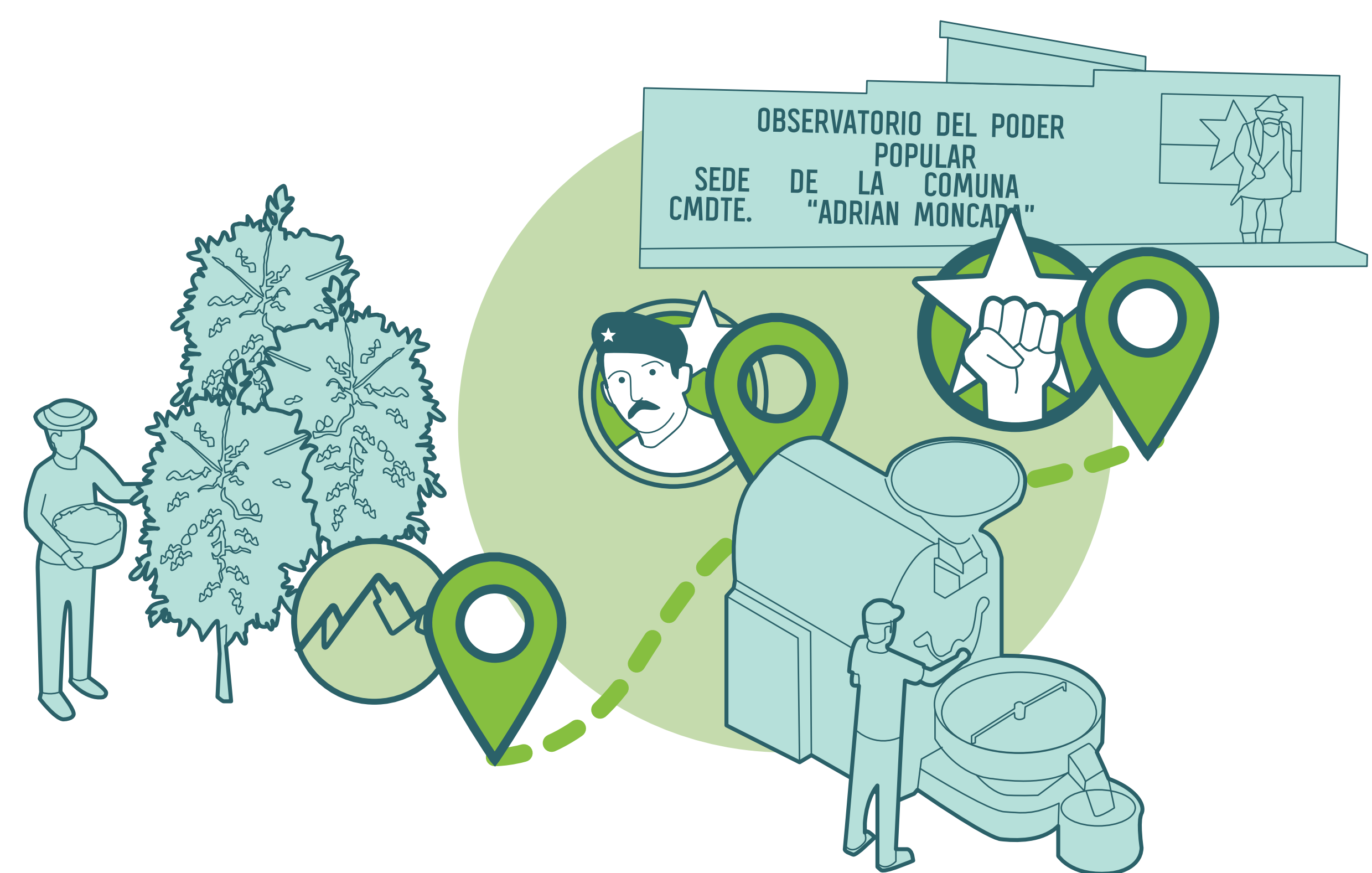

¿En qué se reinvierten los excedentes de la producción comunal?



Insumos para la siembra. Con los recursos financiados desde el Edo. no se cubría ni el 20% de lo que se requería para la siembra de este año

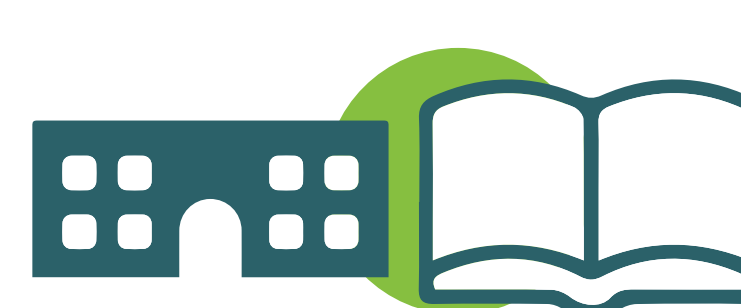

Construcción de un simoncio (centro de Educación Inicial).



Movilización y organización de actividades políticas



Recuperación de espacios públicos (parques y plazas)



Aportes sociales: Insumos y equipos médicos

www.comunalizarelpoder.com.ve

redcodigoslibres@gmail.com

Facebook: Códigos Libres

Alternativas de Vida y Economía para Comunalizar el Poder

Producción y coordinación editorial

Johanna Marianny Alves
María Eugenia Freítez
Rebeca Gregson
Kelly Pacheco

Territorios participantes:

Corredor Argimiro Gabaldón:
Comuna El Maizal, Comuna Agroecológica y Ecoturística Adrián Moncada y Comuna Socialista Negro Miguel de Buria.
Caracas, República Bolivariana de Venezuela
Marzo, 2019

